

GUÍA DE SELECCIÓN

Perchas Serie RT™/RTE™

NO. PUBLICACIÓN: 45745-038SP

FECHA: Julio 2010

REVISIÓN: E

CONTENIDO

	PÁGINA
■ Introducción • Instrucciones de la Guía	2
■ Percha Delantera #1	
Montaje de Abrazadera	3-4
Montaje Inferior RT 650	4
Montaje en Patín	5
Montaje en Alma	5
■ Percha Trasera #2	
Montaje de Abrazadera	6-7
Montaje en Patín	8
Montaje en Alma	9
Montaje Inferior RT 650	9
■ Percha de Muelle Extendida #3	
Externo	10
Interno	11

RT/RTE 340/343/400/403/460/463

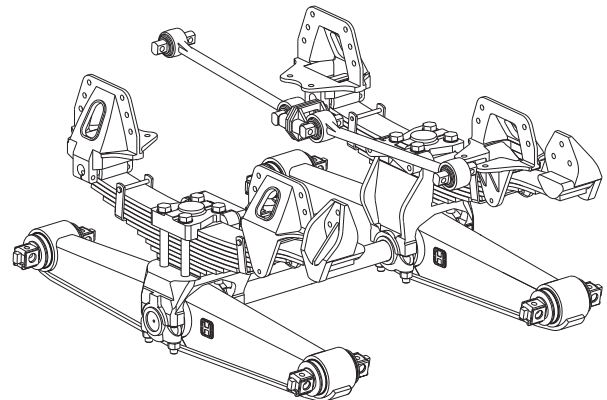

RT/RTE 480/503/520/523

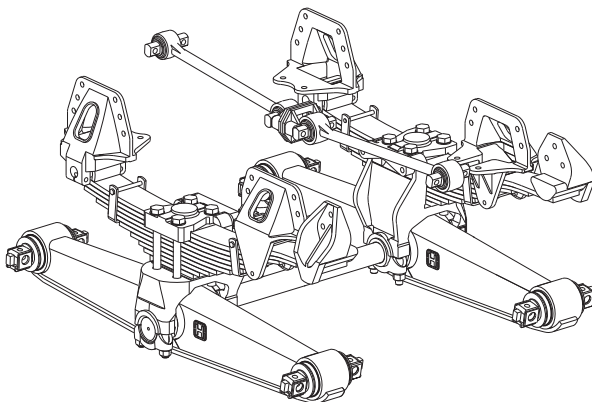

SERVICIO SEVERO RT 650

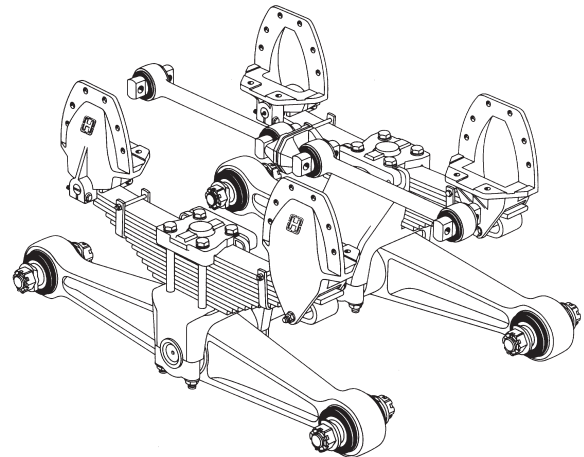

Patrones de Barrenado y Fundiciones Comunes

Introducción

Esta guía de selección de Perchas de RT/RTE está enfocada a ayudar en la identificación adecuada en el mercado de repuestos de perchas barrenadas originales para RT/RTE/RU/RUE/U/UE.

Consulte las Publicaciones de la Suspensión RT/RTE SP-168, 17730-070, 17730-190, 17730-213 y 17730-214 para información adicional de mantenimiento adecuado, servicio, reparación e instrucciones de reconstrucción.

Instrucciones de la Guía

PASO 1

Identificar la percha.

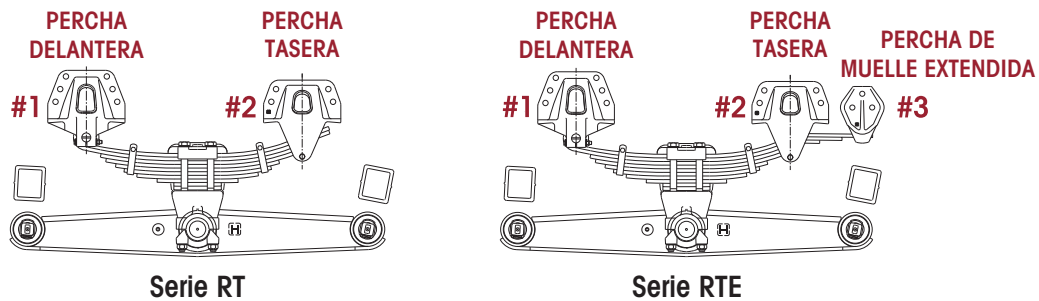

PASO 2

Identificar **EL DISEÑO DE LA PERCHA**. Los tres diseños de percha – Montaje de Abrazadera, Montaje en Alma o Montaje en Patín varían según el tipo de sujeción al patín inferior del chasis.

NOTA: Para reemplazo de perchas RT/RTE, Hendrickson recomienda como mínimo tornillos de 5/8" Grado 8 con tuercas candado Grado C y arandelas endurecidas para usarse para sujetar las perchas de montaje de abrazadera y en alma al chasis del vehículo. Para vehículos de modelos antiguos, esto puede requerir que los agujeros del chasis sean agrandados para acomodar la tornillería de 5/8".

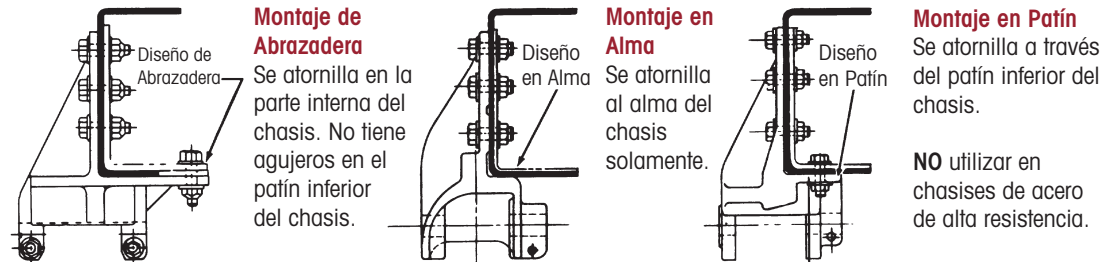

PASO 3

Encuentre las **DIMENSIONES DEL PATRÓN DE AGUJEROS**

Patrones Comunes de Agujeros

	A	B	C
De Abrazadera, en Alma y Patín, 6 Agujeros	2 9/16"	5 3/8"	7 5/8"
De Abrazadera, 6 Agujeros	2 9/16"	4 1/2"	6 7/16"
En Alma, 4 Agujeros	2 9/16"	5 3/8"	
En Alma, 3 Agujeros	1 7/8"	4"	

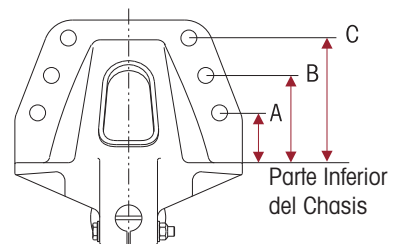

PASO 4

Identifique el **AÑO** y el **FABRICANTE** del vehículo y obtenga el **NÚMERO DE PARTE DE FUNDICIÓN**.

Para cualquier número de fundición o algún fabricante de vehículo no listado, contacte al Departamento de Ingeniería de Hendrickson al teléfono (81) 8288-1300.



PERCHA DELANTERA #1

MONTAJE DE ABRAZADERA

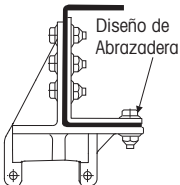
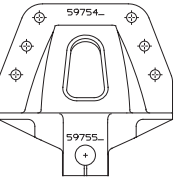
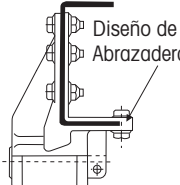
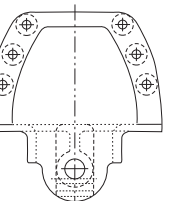
	DIÁMETRO DEL PERNO DEL MUELLE DE 1¼"		DIÁMETRO DEL PERNO DEL MUELLE DE 1⅜"		NOTAS	
	NO. DE FUNDICIÓN	NO. DE PARTE ORIGINAL	NO. DE PARTE DE REEMPLAZO	NO. DE PARTE ORIGINAL		NO. DE PARTE DE REEMPLAZO
DOBLE CANDADO  	◆ 46840-000 <i>Reemplazado por</i> 50180-000	◆ 46840-001 ◆ 46841-002 ◆ 46841-003			Ford Peterbilt	
	◆ 46842-000 <i>Reemplazado por</i> 50188-000	◆ 46843-001 ◆ 46843-003 ◆ 46843-004			Ford Freightliner	
	◆ 47868-000 <i>Reemplazado por</i> 50184-000	◆ 47874-001			Mack, Volvo	
	50180-000			50181-001L 50181-002L 50181-003 50181-004 50181-005	Ford Peterbilt International Mack	
	50184-000			50185-001 50185-002 50185-003	Mack, Volvo Freightliner Mack con tornillos adheridos	
	50188-000			50189-001L 50189-003L 50189-004 50189-006	50189-006 Freightliner International	
	59754-000			59755-001	Volvo	
	PASADOR DE SEGURIDAD  	20395-000	20395-000 25914-000 45014-000	43181-004 43181-004 43181-004	24311-000 25913-000 32503-000 44893-000 45404-001 45404-002	34013-096 34013-096 34013-096 34013-096 34013-096 34013-096
		24496-000	24496-000 ◆ 31345-000	◆ 31345-000	26791-000 29189-000 ◆ 31346-000	◆ 31346-000 ◆ 31346-000
		◆ 28641-000	◆ 30083-000			
43180-000				45729-001 45729-002 45729-003	34013-094 34013-094 34013-094	Mack, Volvo Volvo con tornillos de ¾" Mack con tornillos adheridos
45159-000		43181-004		43181-003	34013-096	GMC, Mack, Volvo
45527-000				45528-001 45736-001	34013-093 34013-095	Ford

◆ **Obsoleta**, contacte a Hendrickson para opciones disponibles.

PERCHA DELANTERA #1 (CONTINUACIÓN)

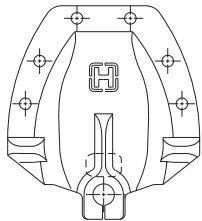
	DIÁMETRO DEL PERNO DEL MUELLE DE 1½"		NOTAS
	NO. DE FUNDICIÓN	NO. DE PARTE ORIGINAL	
RT 650 	◆ 09474-000	◆ 45161-001	Oshkosh Oshkosh
		◆ 45161-002	
		◆ 45768-001	Kenworth Kenworth Kenworth
		◆ 45768-002	
		◆ 47381-001	
		◆ 47381-002	
	◆ 47383-000		
	◆ 33796-000	◆ 33798-000 ◆ 45416-000	GMC, International, Volvo Ford
	◆ 35434-000	◆ 45444-000	
	45789-000	45790-001 45790-002 45790-003 45790-004	Crane Carrier, GMC, Oshkosh, Peterbilt 34.0" Chasis, Volvo, Freightliner Peterbilt 35" Chasis Peterbilt 34.75" Chasis Volvo
46093-001	◆ 46094-001 ◆ 45029-001	65035-001	Volvo
46093-002	◆ 46094-002 ◆ 45029-002	65035-002	Volvo
46548-000	46549-001 46549-002 46549-003 46549-004 46549-005 46549-006 46549-008	Oshkosh, Peterbilt, •Volvo Ford, •GMC International, •Volvo Freightliner, Western Star •GMC, International con claro para 5a rueda Kenworth Peterbilt con claro para 5a rueda	

	DIÁMETRO DEL PERNO DEL MUELLE DE 1½"		NOTAS
	NO. DE FUNDICIÓN	NO. DE PARTE ORIGINAL	
MONTAJE INFERIOR RT 650 (OBSOLETO)	◆ 11063-001	◆ 11063-001	Crane Carrier, Seagrave, International

◆ **Obsoleta**, contacte a Hendrickson para opciones disponibles.

• Contacte a Hendrickson si un número de fundición tiene varias opciones de números de parte para el mismo fabricante de equipo original (OEM), es necesario tener disponible el número VIN del vehículo para referencia.

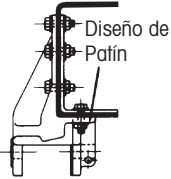
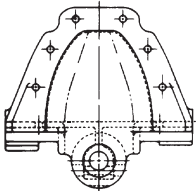
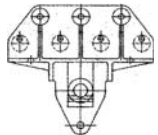

PERCHA DELANTERA #1 (CONTINUACIÓN)

	DIÁMETRO DEL PERNO DEL MUELLE DE 1¼"			DIÁMETRO DEL PERNO DEL MUELLE DE 1⅜"		NOTAS	
	NO. DE FUNDICIÓN	NO. DE PARTE ORIGINAL	NO. DE PARTE DE REEMPLAZO	NO. DE PARTE ORIGINAL	NO. DE PARTE DE REEMPLAZO		
(OBSOLETO)  	◆ 04666-000	◆ 04666-000 ◆ 15582-000 ◆ 24932-000	◆ 47725-001 ◆ 47725-001 ◆ 47725-001	◆ 25641-000 ◆ 26697-000 ◆ 28965-000	◆ 47725-003 ◆ 47725-003 ◆ 47725-003		
	◆ 05810-000	◆ 05810-000 ◆ 08387-000	◆ 05810-000	◆ 19491-000			
	◆ 09170-000	◆ 09170-000 ◆ 30539-000	◆ 09170-000	◆ 25601-000 ◆ 27161-001 ◆ 27161-002	◆ 25601-000 ◆ 25601-000		
	◆ 19818-000			◆ 19818-000			
	◆ 19873-000	◆ 19873-000	◆ 09170-000	◆ 27318-000	◆ 25601-000		
	◆ 19874-000	◆ 19874-000	◆ 09170-000	◆ 27322-000	◆ 25601-000		
	◆ 21554-000			◆ 21554-000	◆ 34977-000		
	◆ 21913-000	◆ 21913-000	◆ 09170-000				
	◆ 25845-000	◆ 25845-000	◆ 09170-000	◆ 28287-000	◆ 25601-000		
	◆ 30285-000			◆ 30285-000 ◆ 34977-000			
	◆ 44994-000			◆ 44989-000			
	◆ 45176-000	◆ 45177-000					
	RT 650 	09474-000	DIÁMETRO DEL PERNO DEL MUELLE DE 1½" ◆ 32700-001 ◆ 32700-002 42750-000				

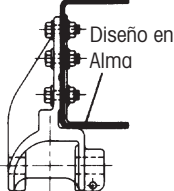
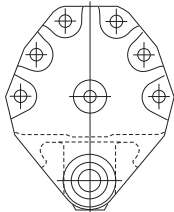
	DIÁMETRO DEL PERNO DEL MUELLE DE 1¼"			DIÁMETRO DEL PERNO DEL MUELLE DE 1⅜"		NOTAS	
	NO. DE FUNDICIÓN	NO. DE PARTE ORIGINAL	NO. DE PARTE DE REEMPLAZO	NO. DE PARTE ORIGINAL	NO. DE PARTE DE REEMPLAZO		
MONTAJE EN ALMA  	26741-001	26742-001	26742-003				
		26742-003					
		26742-005	*26742-015				*
		26742-007	26742-003				
		26742-009	26742-003				
	26741-002	26742-011	26742-003				
		26742-013	26742-003				
		*26742-015					*
		26742-002	26742-004				
		26742-004	*26742-016				*
31013-000	26742-006						
	26742-008	26742-004					
	26742-010	26742-004					
	26742-012	26742-004					
	26742-014	26742-004					
	*26742-016					*	
◆ 31026-000	◆ 31009-000		31124-001 ◆ 35394-001		Dodge		
◆ 33161-000	◆ 31128-001 ◆ 31128-002 ◆ 31128-003	◆ 31128-001 ◆ 31128-001	◆ 31128-004				
	◆ 35909-001				Dodge		
	◆ 33163-002 ◆ 35909-003	◆ 33163-002	◆ 33163-001				

◆ **Obsoleta**, contacte a Hendrickson para opciones disponibles.

* Localización de agujeros de 27/16"

PERCHA TRASERA #2

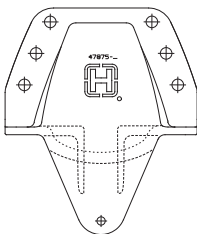
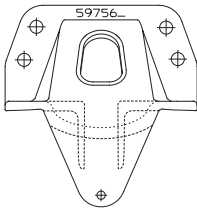
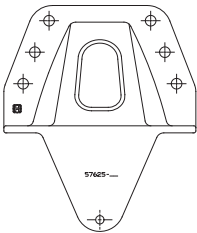
	NO. DE FUNDICIÓN	NO. DE PARTE ORIGINAL	NO. DE PARTE DE REEMPLAZO	NOTAS
	◆ 20396-000	◆ 20396-000 ◆ 25915-000 ◆ 32517-000	◆ 32517-000 ◆ 32517-000	
	◆ 24497-000	◆ 24497-000 ◆ 31347-000	◆ 31347-000	
	35399-001	35400-001 35400-002		International
	35399-003	35400-003		International
	43182-000	45730-001 45730-002 45730-003	47875-001 47875-001 47875-001	Mack, •Volvo •Volvo Mack con tornillos adheridos
	45160-000	43183-003 43183-004	57625-003 57625-003	GMC, Mack, Volvo
	45529-000	45530-001	57594-001	Ford
		45737-001	57594-002	
		45737-002 45737-003	57594-003 57594-004	AM General
	45732-000	45734-000		International
	45733-000	45735-000		International
	46049-000	46050-001	57625-001	Ford
		46050-003 46050-004	57625-003 57625-004	Freightliner
	47073-000	47074-001	57625-003	
	47075-000	47076-001	57594-001	Ford
		47076-002	57594-002	
		47076-003	57594-003	Peterbilt
		47076-004	57594-004	AM General
	47865-000	47875-001		Mack, Volvo
	50182-001	50183-001		Ford
		50183-002		
		50183-003	50183-002	Peterbilt
		50183-004		International
		50183-005		Mack
50186-000	50187-001		Mack, Volvo	
	50187-002		Freightliner	
50190-000	50191-001		Ford	
59756-000	50191-003			
	50191-004	50191-006	Freightliner	
	50191-006		International	
	59757-001		Volvo	
SERVICIO SEVERO ENDURECIDO POR FLAMA				
	48581-001	48598-001	57594-001	Ford
		48598-002	57594-002	Todos los demás
		48598-003	57594-003	Peterbilt
	48592-001	48602-001	57625-001	Ford
		48602-002	57625-003	Todos los demás
		48602-003	57625-004	Freightliner
	49229-001	49230-001	47875-001	Mack, Volvo
57624-001	57625-001		Ford	
	57625-003		Todos los demás	
	57625-004		Freightliner	
57593-001	57594-001		Ford	
	57594-002		Todos los demás	
	57594-003		Peterbilt	

◆ **Obsoleta**, contacte a Hendrickson para opciones disponibles.

• Contacte a Hendrickson si un número de fundición tiene varias opciones de números de parte para el mismo fabricante de equipo original (OEM), es necesario tener disponible el número VIN del vehículo para referencia.



PERCHA TRASERA #2 (CONTINUACIÓN)

MONTAJE DE ABRAZADERA

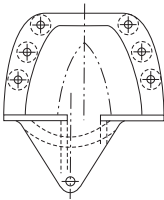
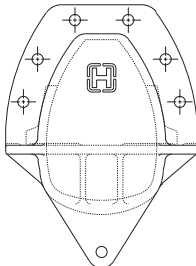
	NO. DE FUNDICIÓN	NO. DE PARTE ORIGINAL	NO. DE PARTE DE REEMPLAZO	NOTAS	
	MUELLE EXTENDIDA				
	◆ 24482-001	◆ 24482-001 ◆ 24482-003 ◆ 24482-005 ◆ 31350-001	◆ 35016-011 ◆ 35016-011 ◆ 35016-011 ◆ 35016-011		
	◆ 24482-002	◆ 24482-002 ◆ 24482-004 ◆ 24482-006 ◆ 31350-002	◆ 35016-012 ◆ 35016-012 ◆ 35016-012 ◆ 35016-012		
	◆ 35401-001	◆ 35402-001		International	
	35401-002	35402-002		International	
	35401-003	35402-003			
	35401-004	35402-004			
	35403-001	35404-001			
	35403-002	35404-002			
	35403-003	35404-003			
	◆ 34986-001	◆ 35016-005 ◆ 35016-007 ◆ 35016-009 ◆ 35016-011 ◆ 35016-013	◆ 35016-011 ◆ 35016-011 ◆ 35016-011 ◆ 35016-011		
	◆ 34986-002	◆ 35016-006 ◆ 35016-008 ◆ 35016-010 ◆ 35016-012 ◆ 35016-016	◆ 35016-012 ◆ 35016-012 ◆ 35016-012 ◆ 35016-012		
		RT 650			
		◆ 09474-000	◆ 45161-001 ◆ 45161-002 ◆ 45768-001 ◆ 45768-002 ◆ 47381-001 ◆ 47381-002 ◆ 47383-000		Oshkosh LH Oshkosh RH Kenworth Kenworth Kenworth
		◆ 33796-000	◆ 33496-000 ◆ 33494-000 ◆ 42501-000 ◆ 45417-000 ◆ 45445-000 ◆ 47098-000		International, Volvo Ford Volvo International
		45791-000 o 50595-000	45792-001 45792-002 45792-003 45792-004 ◆ 50595-001	45792-001	Crane Carrier, GMC, Oshkosh, ●Peterbilt, ●Volvo, Freightliner ●Peterbilt ●Peterbilt ●Volvo
46093-001		46094-001	65035-001	Volvo	
46093-002		46094-002	65035-002	Volvo	
46550-000 o 57795-000		46551-001 46551-002 46551-003 46551-004 46551-005 46551-006 46551-007 46551-008 57796-001	46551-004	Oshkosh, ●Peterbilt, ●Volvo Ford, ●GMC ●International, ●Volvo Freightliner ●GMC, ●International Kenworth ●Volvo ●Peterbilt	

◆ **Obsoleta**, contacte a Hendrickson para opciones disponibles.

● Contacte a Hendrickson si un número de fundición tiene varias opciones de números de parte para el mismo fabricante de equipo original (OEM), es necesario tener disponible el número VIN del vehículo para referencia.

PERCHA TRASERA #2 (CONTINUACIÓN)

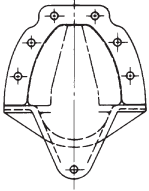
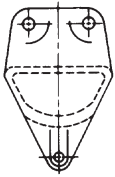
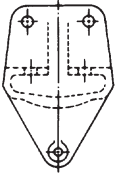
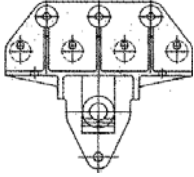
	NO. DE FUNDICIÓN	NO. DE PARTE ORIGINAL	NO. DE PARTE DE REEMPLAZO	NOTAS
	◆ 04667-000	◆ 04667-000 ◆ 15583-000 ◆ 24933-000 ◆ 28966-000	◆ 57334-000 ◆ 57334-000 ◆ 57334-000 ◆ 57334-000	
	◆ 05811-000	◆ 05811-000		
	◆ 09171-000	◆ 09171-000 ◆ 19421-000	◆ 09171-000	
	◆ 25846-000	◆ 25846-000 ◆ 30843-000		Sin agujeros en el patín inferior
	◆ 45178-000	◆ 45179-000		
PATRÓN DE 2 AGUJEROS 	◆ 27268-000	◆ 21655-004 ◆ 29437-001	◆ 21655-004	
		◆ 29437-002		Mack
PATRÓN DE 2 AGUJEROS MUELLE EXTENDIDA 	◆ 30173-000	◆ 28054-001 ◆ 28054-002	◆ 28054-001	
		◆ 28054-003		Brockway
RT 650 	◆ 09474-000	◆ 32700-001 ◆ 32700-002 ◆ 42750-000		

MONTAJE EN PATÍN (OBSOLETO)

◆ **Obsoleta**, contacte a Hendrickson para opciones disponibles.

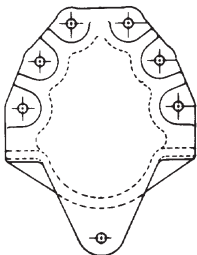
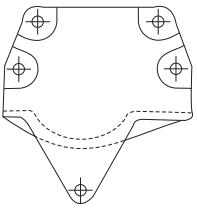

PERCHA TRASERA #2 (CONTINUACIÓN)

	NO. DE FUNDICIÓN	NO. DE PARTE ORIGINAL	NO. DE PARTE DE REEMPLAZO	NOTAS	
MONTAJE EN ALMA (OBSOLETO) 	◆ 31014-000	◆ 31125-001 ◆ 35395-001		Dodge	
	◆ 31027-000	◆ 31129-001 ◆ 31129-002 ◆ 35910-001	◆ 31129-001	Dodge	
	◆ 33162-000	◆ 33164-001 ◆ 35910-003			
	◆ 35151-001	◆ 35152-001 ◆ 35152-002 ◆ 35152-003	◆ 35152-001	GMC Dodge	
MUELLE EXTENDIDA 	◆ 26753-001	◆ 26759-001 ◆ 26759-003 ◆ 26759-005 ◆ 26759-007 ◆ 26759-009 ◆ 26759-011	◆ 26759-011 ◆ 26759-011 ◆ 26759-011 ◆ 26759-011	Localización de agujeros de 27/16"	
	◆ 26753-002	◆ 26759-002 ◆ 26759-004 ◆ 26759-006 ◆ 26759-008 ◆ 26759-010 ◆ 26759-012	◆ 26759-012 ◆ 26759-012 ◆ 26759-012 ◆ 26759-012	Localización de agujeros de 27/16"	
	◆ 31015-001	◆ 31126-001 ◆ 31126-003	◆ 31126-001		
	◆ 31015-002	◆ 31126-002 ◆ 31126-004	◆ 31126-002		
	DIÁMETRO DEL PERNO DEL MUELLE DE 1 1/2"				
	MONTAJE INFERIOR RT 650	NO. DE FUNDICIÓN	NO. DE PARTE ORIGINAL	NO. DE PARTE DE REEMPLAZO	NOTAS
		◆ 11063-001	◆ 11063-001		Crane Carrier, Seagrave, International

◆ **Obsoleta**, contacte a Hendrickson para opciones disponibles.

PERCHA DE MUELLE EXTENDIDA #3

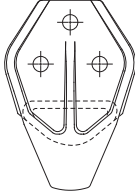
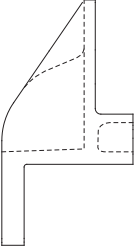
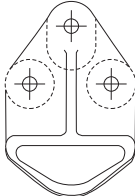
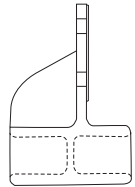
	NO. DE FUNDICIÓN	NO. DE PARTE ORIGINAL	NO. DE PARTE DE REEMPLAZO	NOTAS	
EXTERNO	CON TOPE DE EJE				
		◆ 46289-001	◆ 46331-001 ◆ 46331-005 ◆ 46331-010	◆ 46331-001 ◆ 46331-001	Ford, GMC Ford, GMC GMC, Western Star
		46278-002	46331-002 46331-004 ◆ 46331-006 46331-008		Ford, GMC Freightliner, GMC Ford, GMC Freightliner
		46278-003	46331-003		GMC, Western Star
		47313-000	46331-007 46331-013		Ford, GMC Peterbilt
		49251-000	46331-011 46331-014		Ford, GMC Peterbilt
	SIN TOPE DE EJE				
		26727-000	26727-000 27761-001 ◆ 27761-002 27761-003 27761-004 27761-005 27761-006 27761-007 27761-008	27761-006 27761-008 27761-006 27761-008 27761-006 27761-008 27761-008	Localización de agujeros de 1 ³ / ₈ " Localización de agujeros de 1 ⁷ / ₈ " Localización de agujeros de 2 ¹ / ₄ "
		34987-000	45213-000	27761-006	
		◆ 45321-000	◆ 31042-000		Ford
	◆ 46278-001	◆ 46043-000			
	47313-000	47610-000		Ford	

- ◆ **Obsoleta**, contacte a Hendrickson para opciones disponibles.
- Contacte a Hendrickson si un número de fundición tiene varias opciones de números de parte para el mismo fabricante de equipo original (OEM), es necesario tener disponible el número VIN del vehículo para referencia.

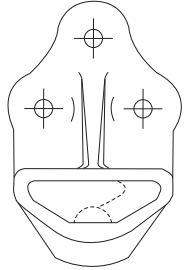
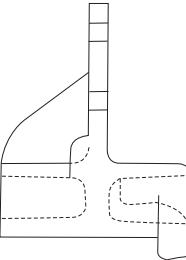

PERCHA DE MUELLE EXTENDIDA #3 (CONTINUACIÓN)

	NO. DE FUNDICIÓN	NO. DE PARTE ORIGINAL	NO. DE PARTE DE REEMPLAZO	NOTAS
INTERNO  	CON TOPE DE EJE			
	30248-001	◆ 30249-001 30249-009 ◆ 30249-014		Volvo
	30248-002	30249-002 30249-010 30249-017 30249-021	30249-021 30249-021	Volvo GMC, Western Star
	30248-003	◆ 30249-003 30249-011 ◆ 30249-015		Volvo Ford
	30248-004	30249-004 30249-006 ◆ 30249-007 30249-016	30249-004 30249-004	GMC
	30248-005	30249-005 30249-012 30249-018	30249-005	Volvo
	30248-006	30249-008 30249-013	30249-013	
	◆ 30248-007	◆ 30249-019		Ford
	35397-001 35397-002 35397-003 35397-004 35397-005 35397-006 35397-007 35397-008 35397-009 35397-010	35398-001 35398-002 35398-003 ◆ 35398-004 35398-005 ◆ 35398-006 ◆ 35398-007 ◆ 35398-008 ◆ 35398-009 ◆ 35398-010		International
	45812-001 45812-002 45812-003 45812-004 45812-005 45812-006 45812-007 45812-008	45813-001 45813-002 45813-003 45813-004 45813-005 45813-006 45813-007 45813-008		International

◆ **Obsoleta**, contacte a Hendrickson para opciones disponibles.

Los componentes pueden variar dependiendo del modelo, para preguntas sobre partes, contacte a Hendrickson al tel. (81) 8288-1300

www.hendrickson-intl.com



Hendrickson Mexicana
Av. Industria Automotriz #200
Parque Industrial Sliva Aeropuerto
Apodaca, N.L., México C.P. 66600

+52 (81) 8288.1300
Fax +52 (81) 8288.1301